

Maßblatt - Eckmontage links

Vg. Nr.:

Kom.

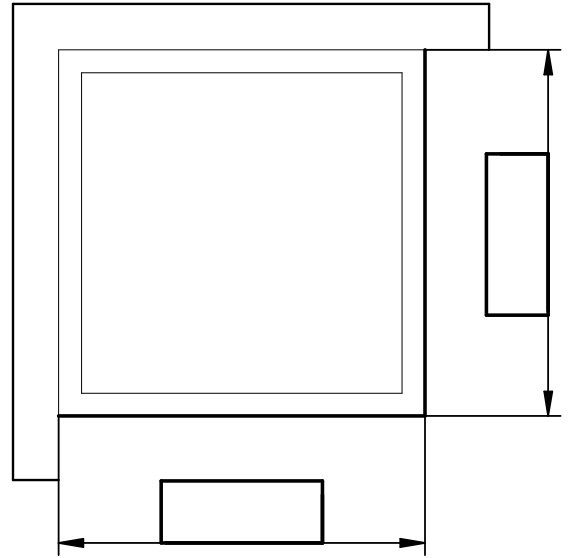
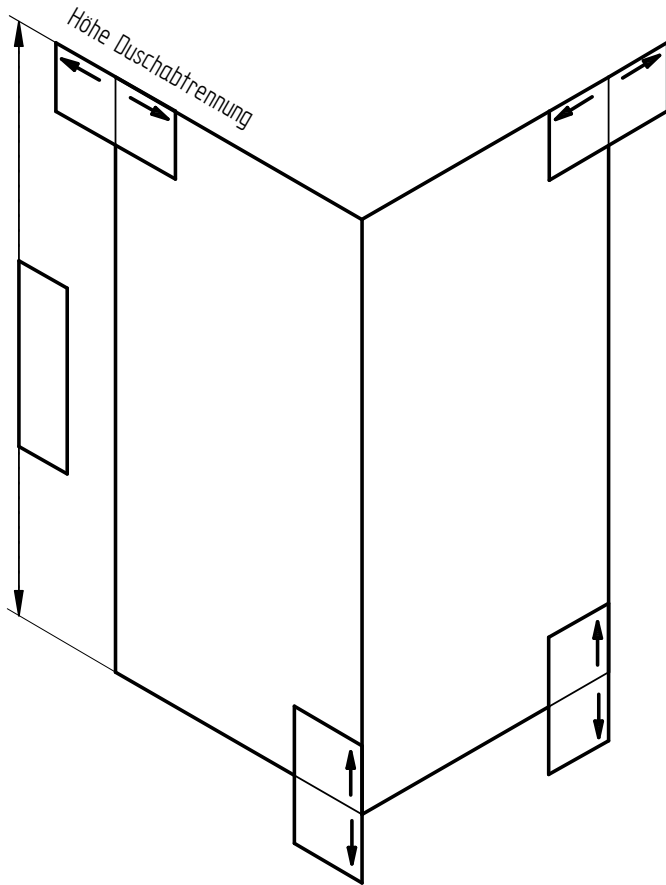

Alle Maßangaben in " mm " und ohne Kommastellen

Handskizze

Maßblatt - Eckmontage rechts
Vg. Nr.: Kom.

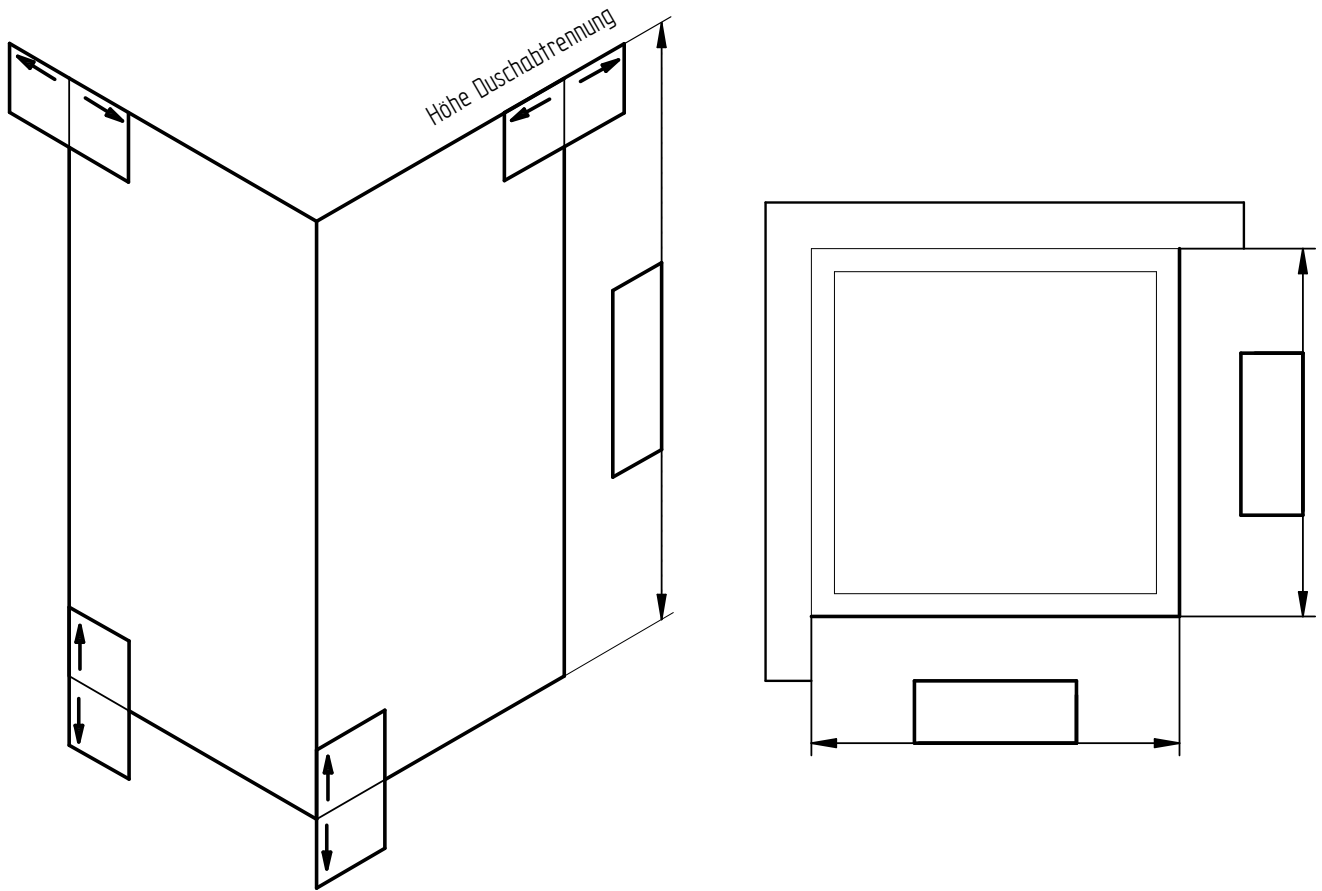

Alle Maßangaben in " mm " und ohne Kommastellen

Handskizze

Maßblatt - Eckmontage unter Dachschräge Anschlag links

Vg. Nr.:

Kom.

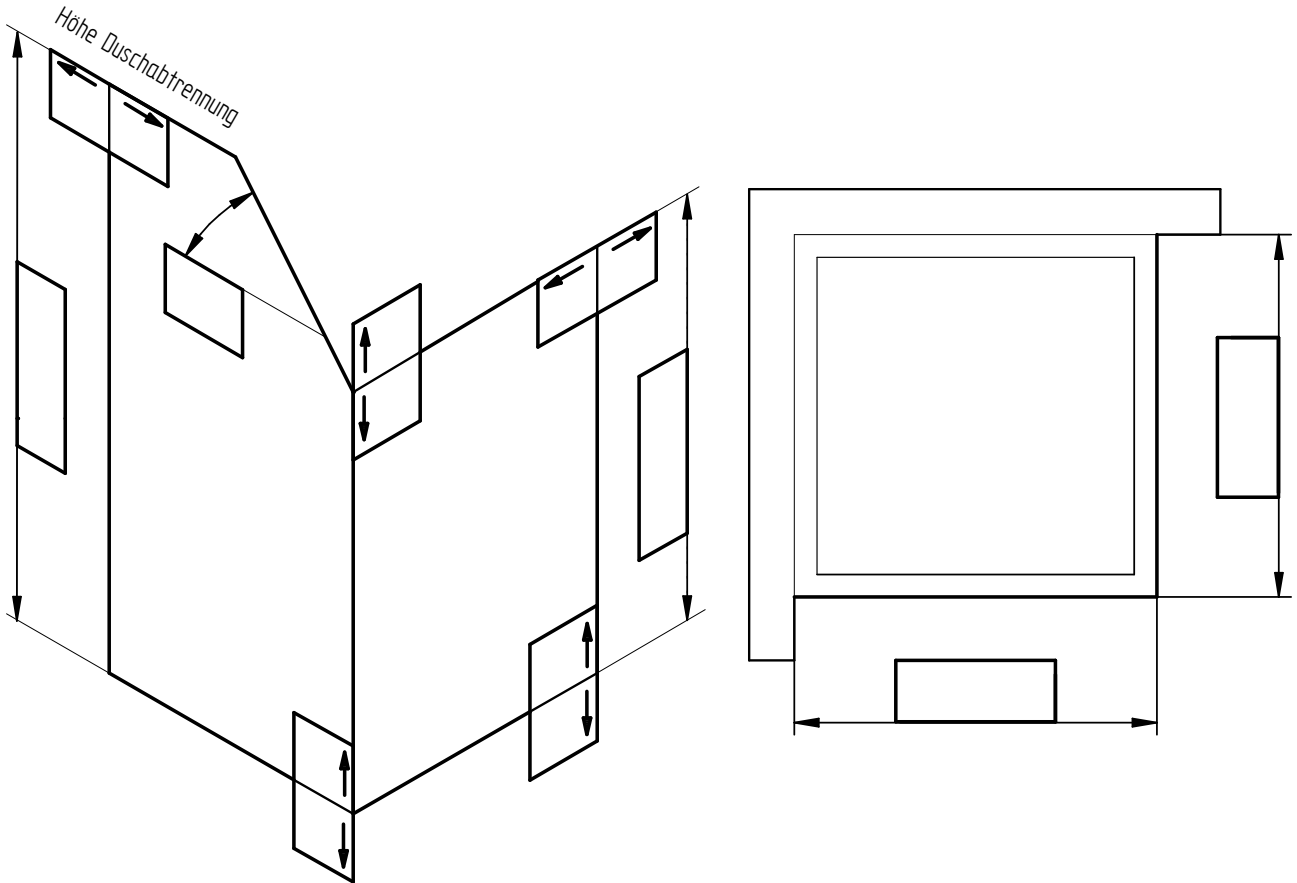

Alle Maßangaben in " mm " und ohne Kommastellen

Handskizze

Maßblatt - Eckmontage unter Dachschräge Anschlag rechts
Vg. Nr.: Kom.

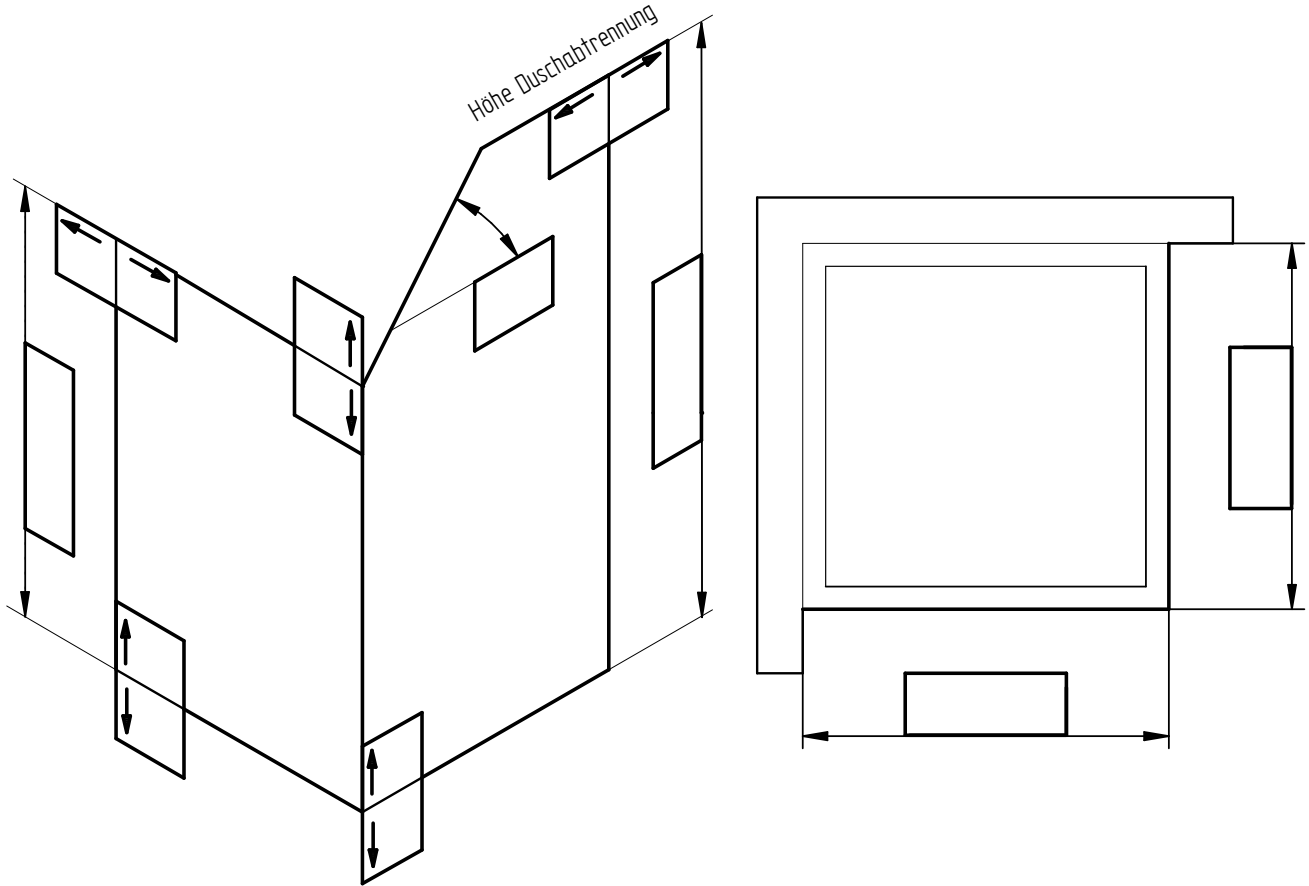

Alle Maßangaben in " mm " und ohne Kommastellen

Handskizze

Maßblatt - Eckmontage mit Dachschräge links

Vg. Nr.:

Kom.

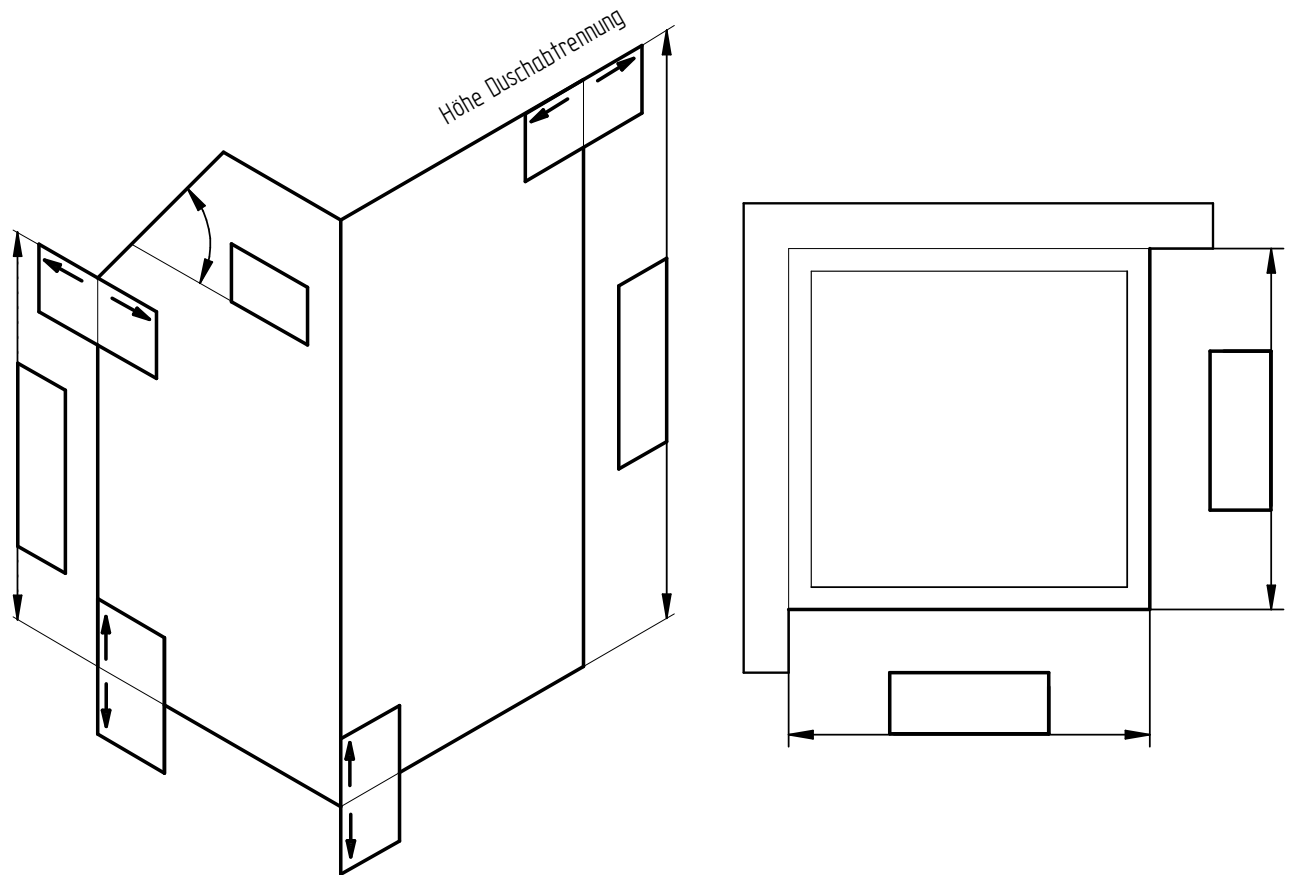

Alle Maßangaben in " mm " und ohne Kommastellen

Handskizze

Maßblatt - Eckmontage mit Dachschräge rechts
Vg. Nr.: Kom.

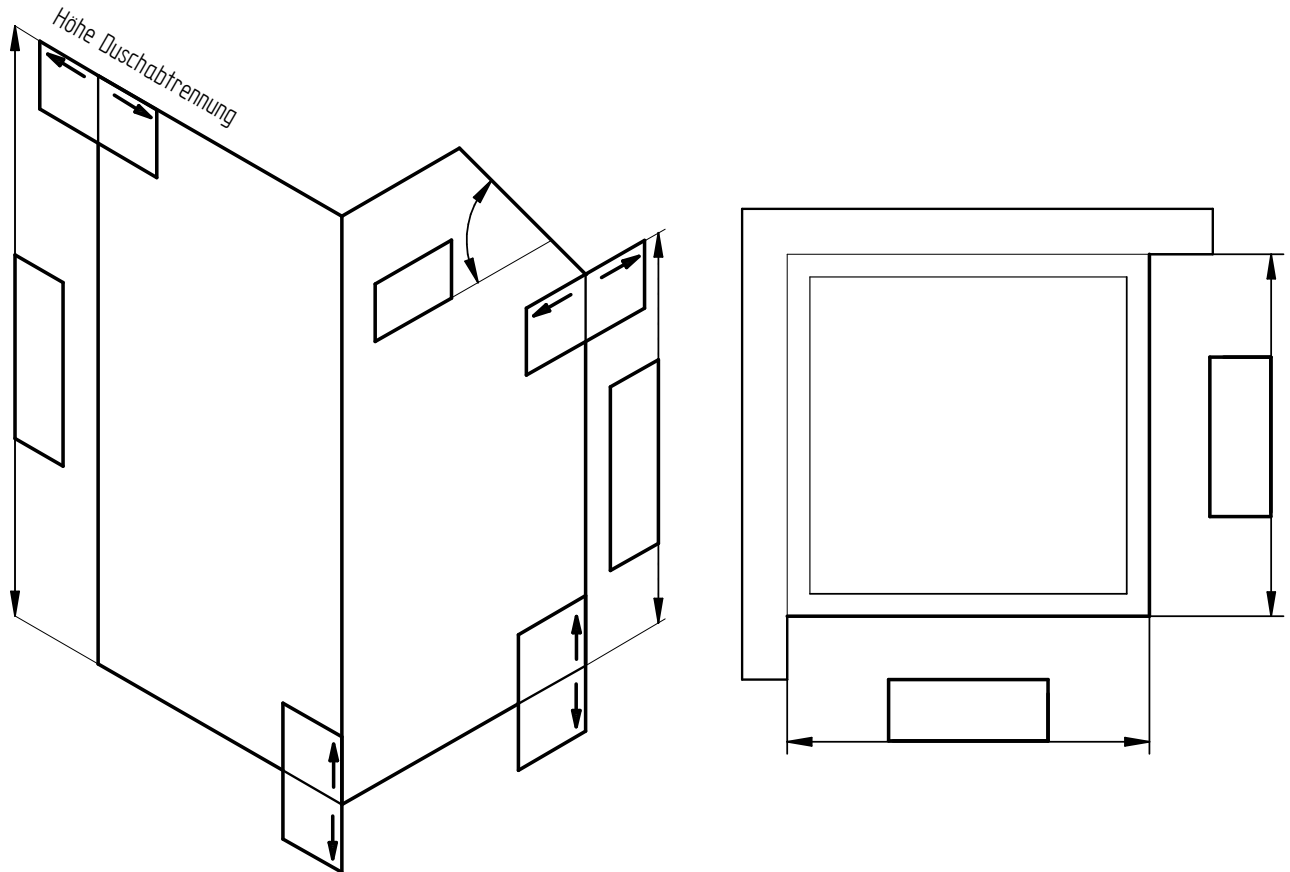

Alle Maßangaben in " mm " und ohne Kommastellen

Handskizze

Maßblatt - Eckmontage mit verkürzter Seitenwand

Vg. Nr.:

Kom.

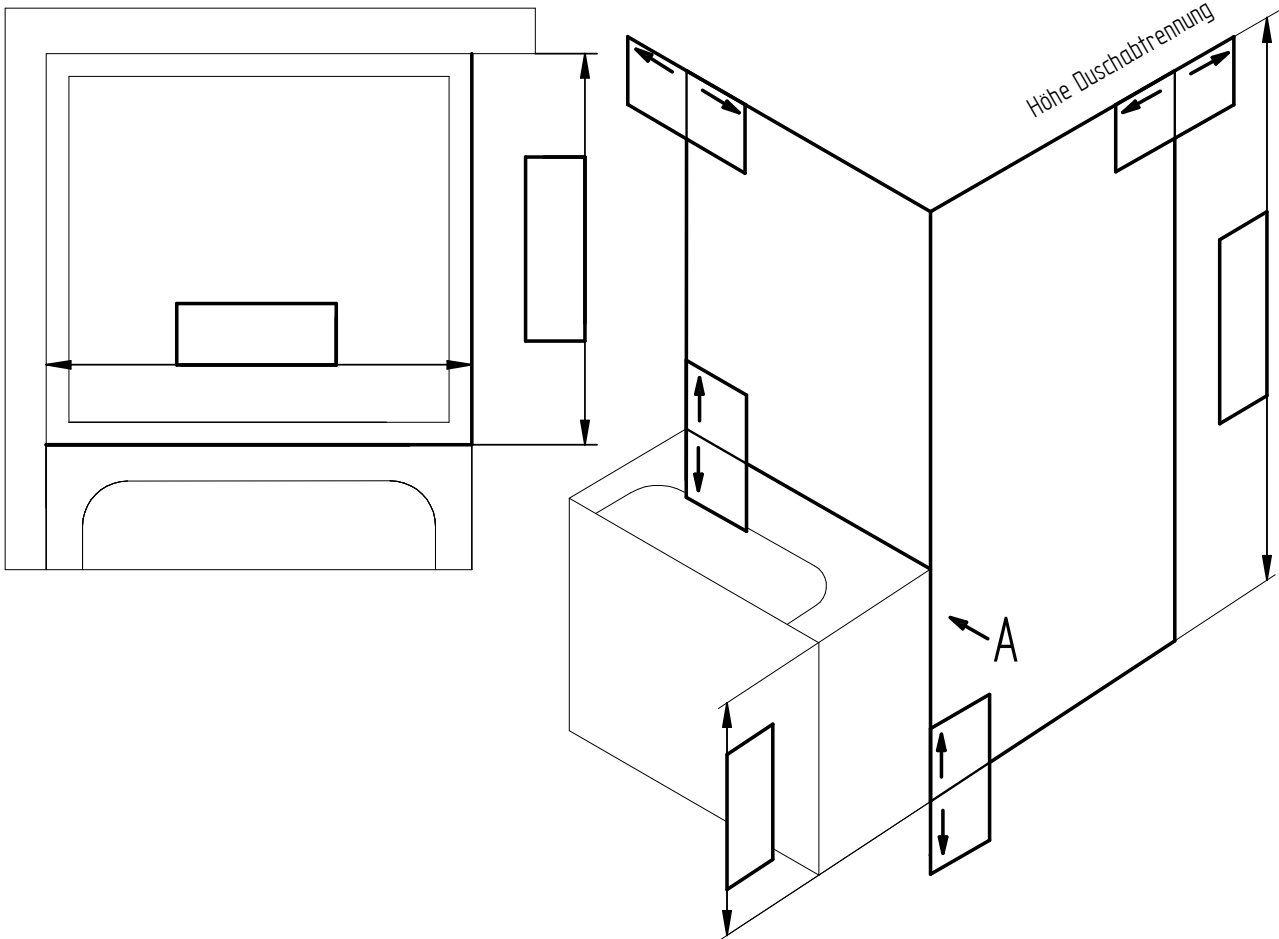

Bedarfsdetail A

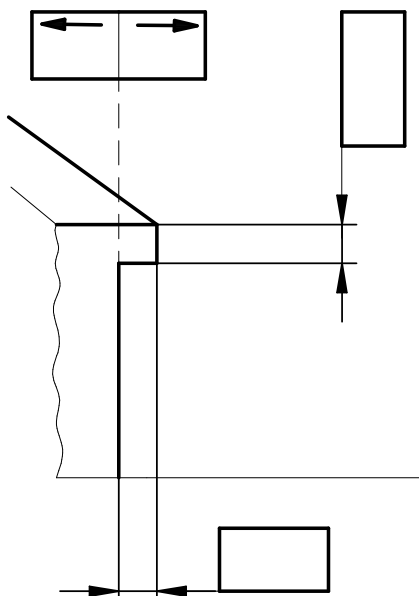

Alle Maßangaben in " mm " und ohne Kommastellen

Handskizze

Maßblatt – Eckmontage mit verkürzter Seitenwand

Vg. Nr.:

Kom.

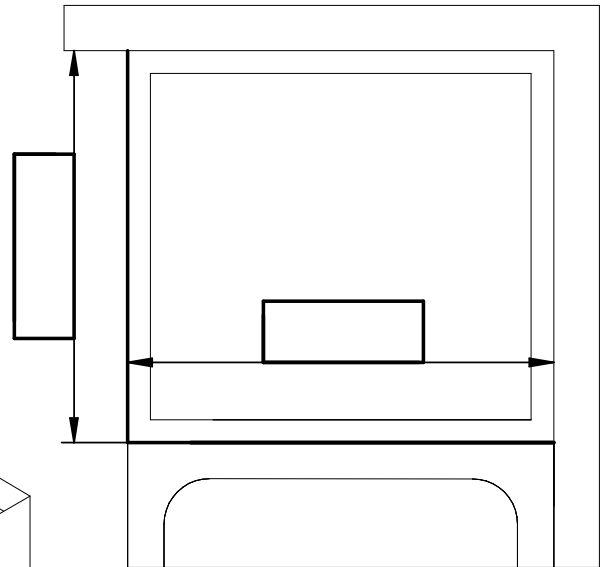
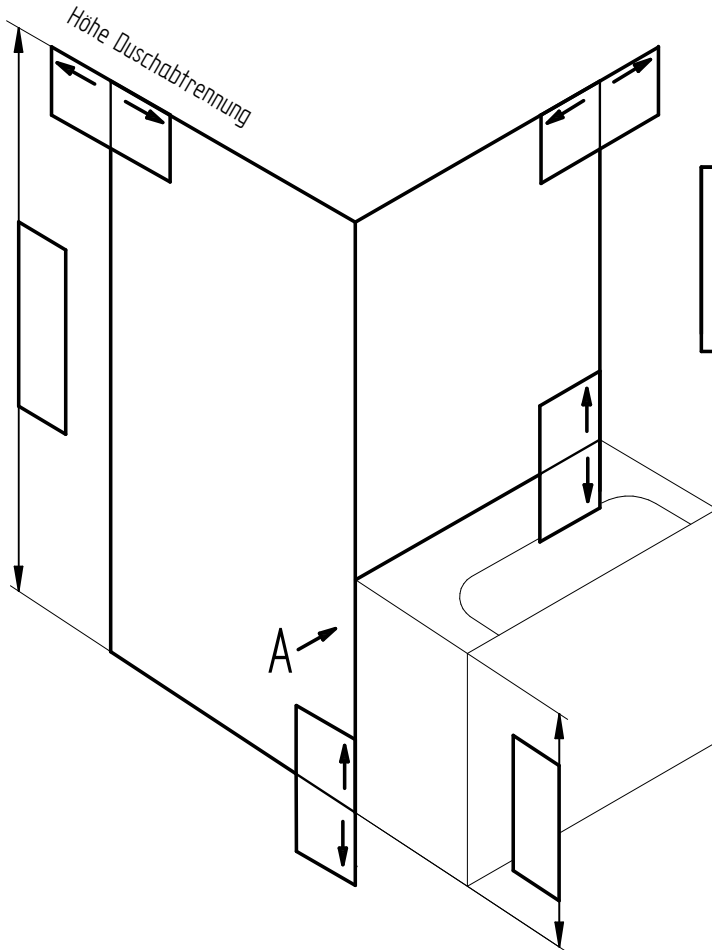

Bedarfsdetail A

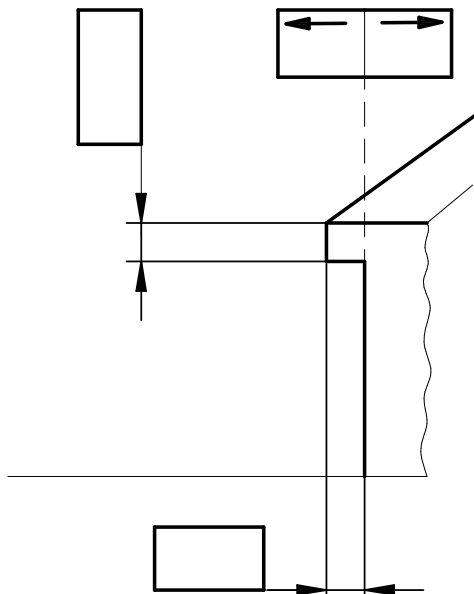

Alle Maßangaben in " mm " und ohne Kommastellen

Handskizze

Maßblatt - Eckmontage Seitenwand mit Ausschnitt

Vg. Nr.:

Kom.

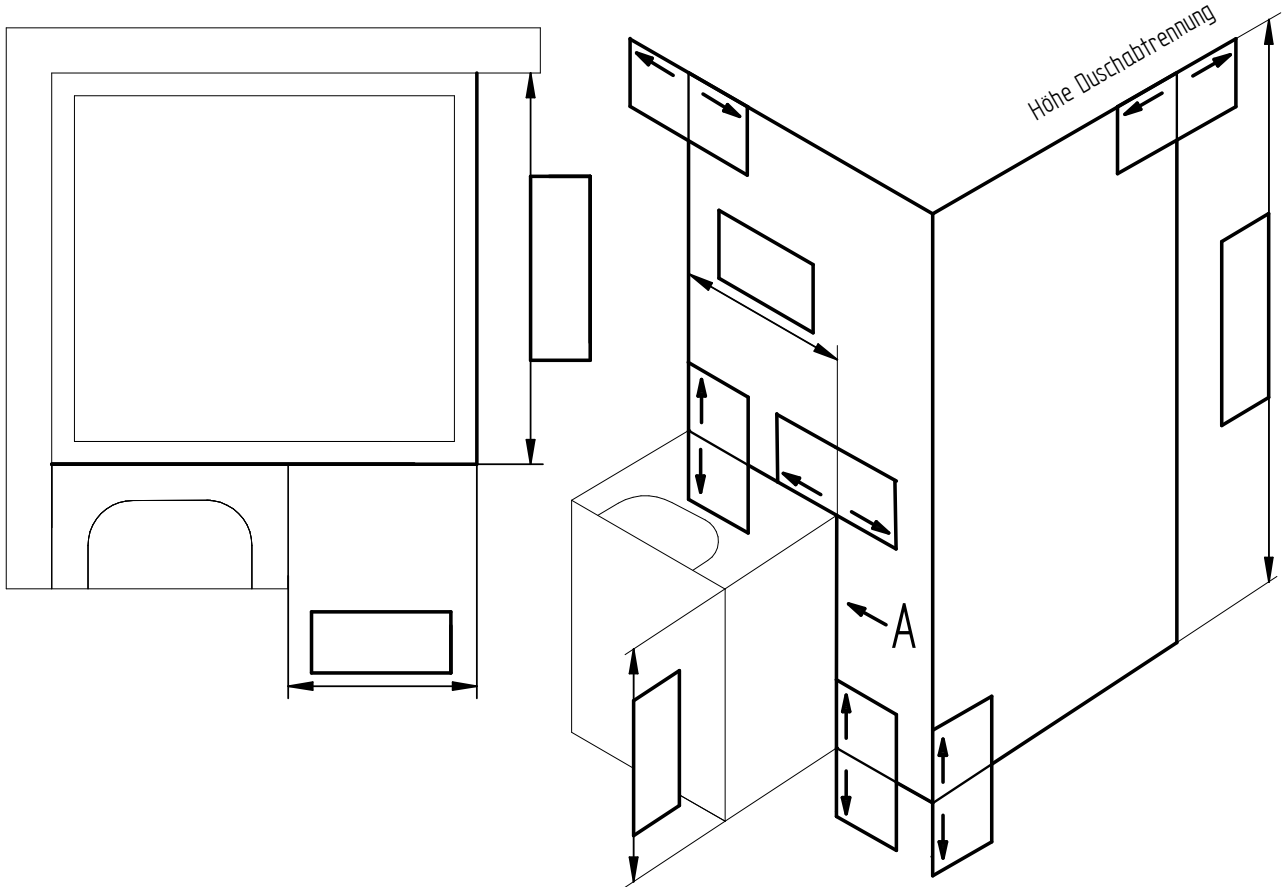

Bedarfsdetail A

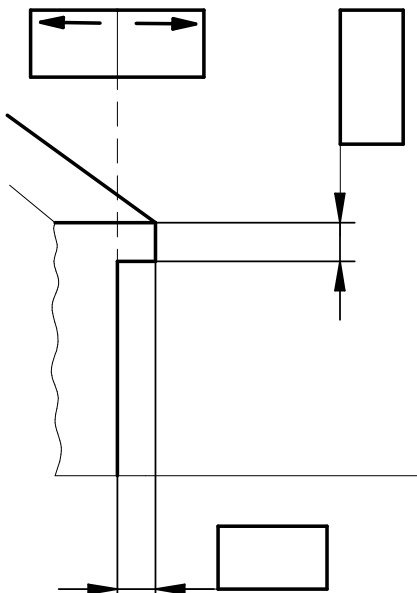

Alle Maßangaben in " mm " und ohne Kommastellen

Handskizze

Maßblatt – Eckmontage Seitenwand mit Ausschnitt

Vg. Nr.:

Kom.

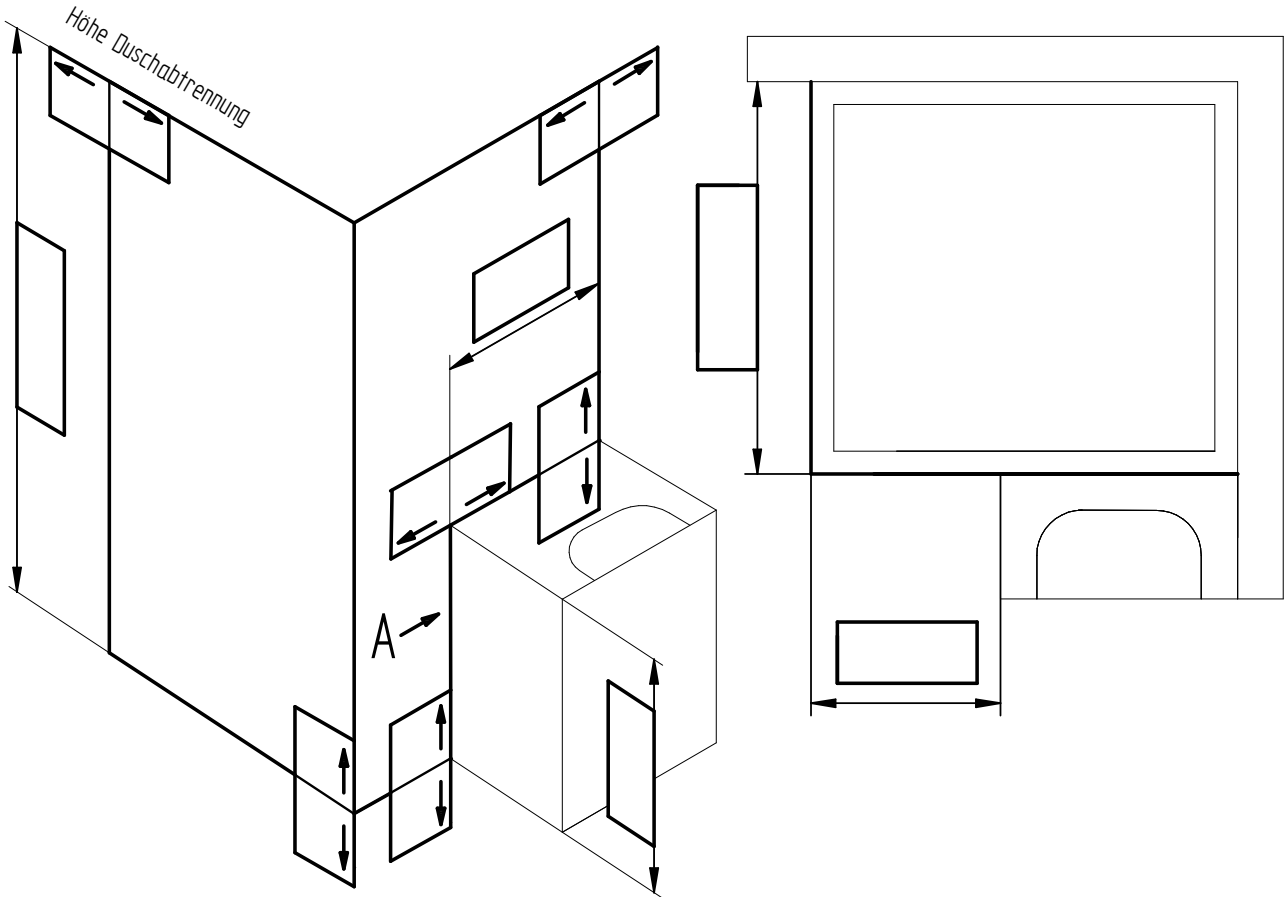

Bedarfsdetail A

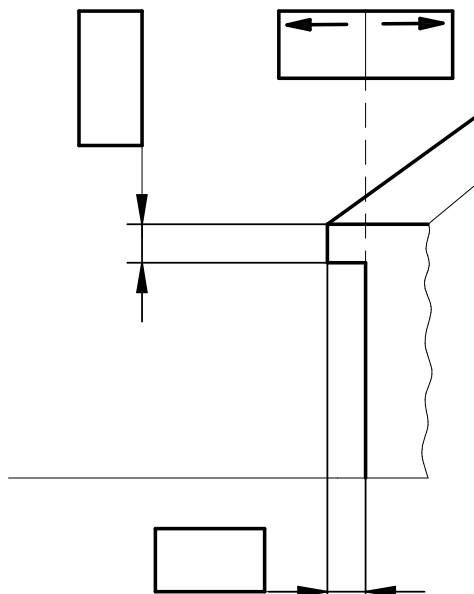

Alle Maßangaben in " mm " und ohne Kommastellen

Handskizze

Maßblatt - Eckmontage Seitenwand mit Ausschnitt und durchgehendem Sockel
Vg. Nr.: Kom.

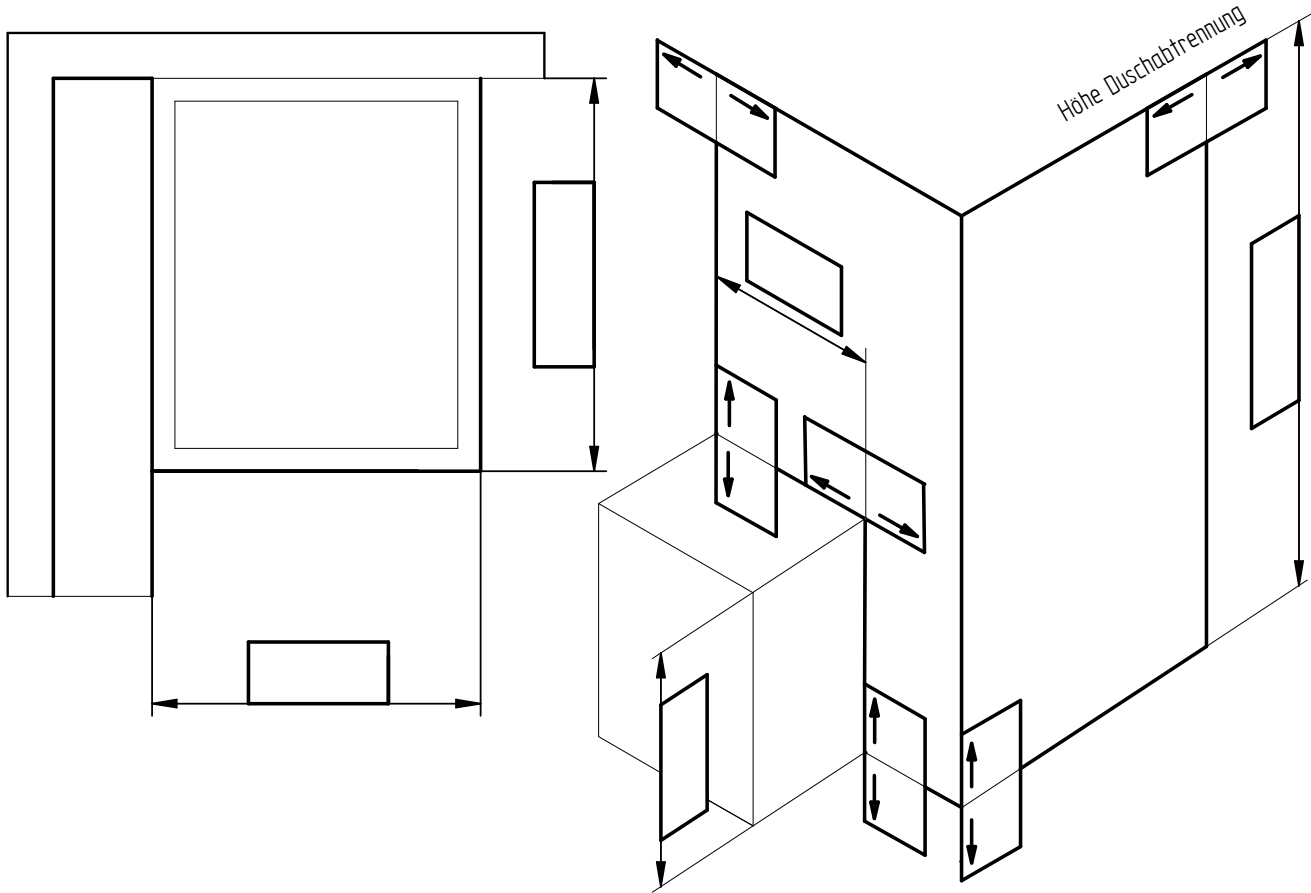

Alle Maßangaben in " mm " und ohne Kommastellen

Handskizze

Maßblatt – Eckmontage Seitenwand mit Ausschnitt und durchgehendem Sockel
Vg. Nr.: Kom.

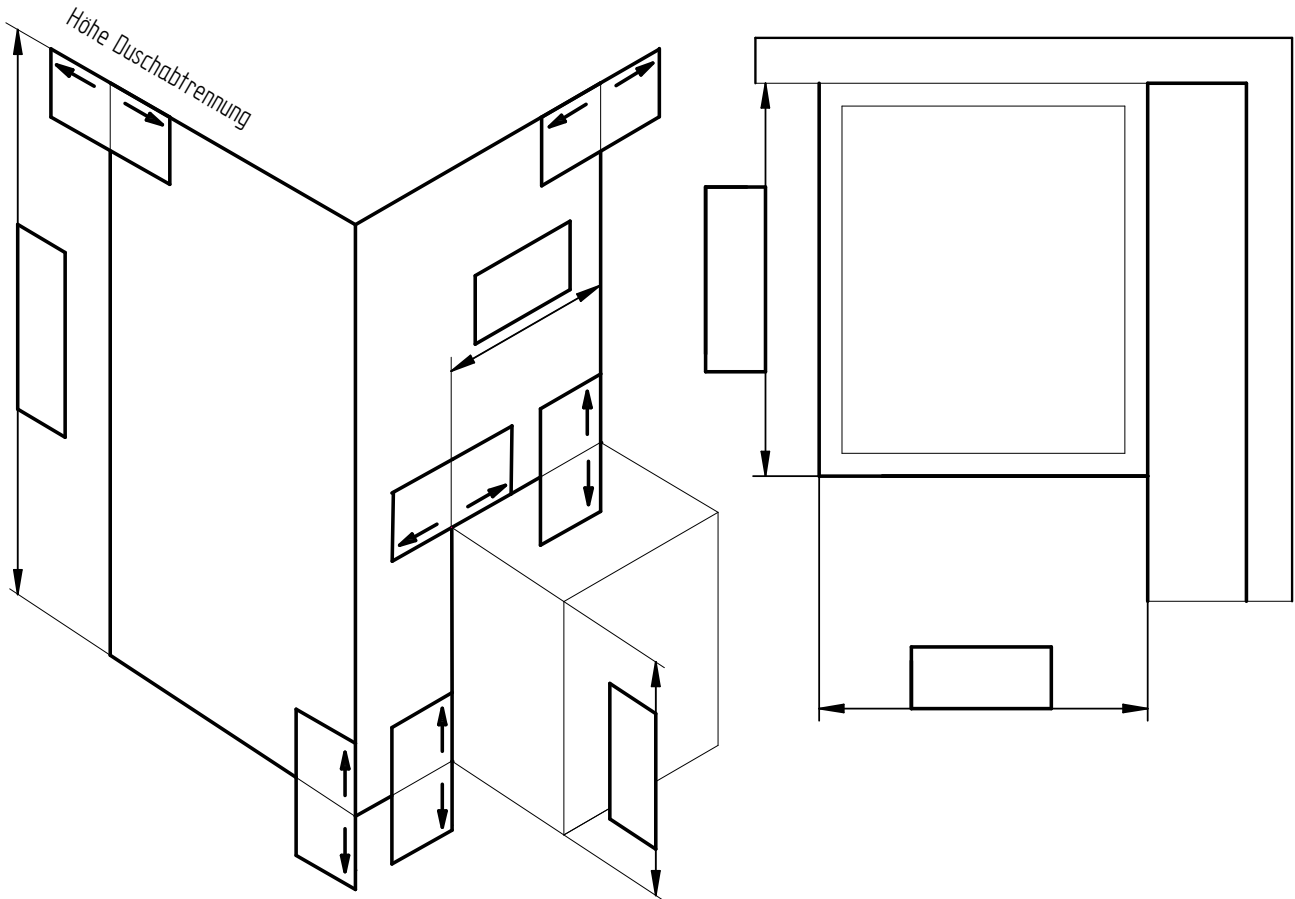

Alle Maßangaben in " mm " und ohne Kommastellen

Handskizze

Maßblatt – Eckmontage Seitenwand mit Ausschnitt und Überlappung
 Vg. Nr.: Kom.

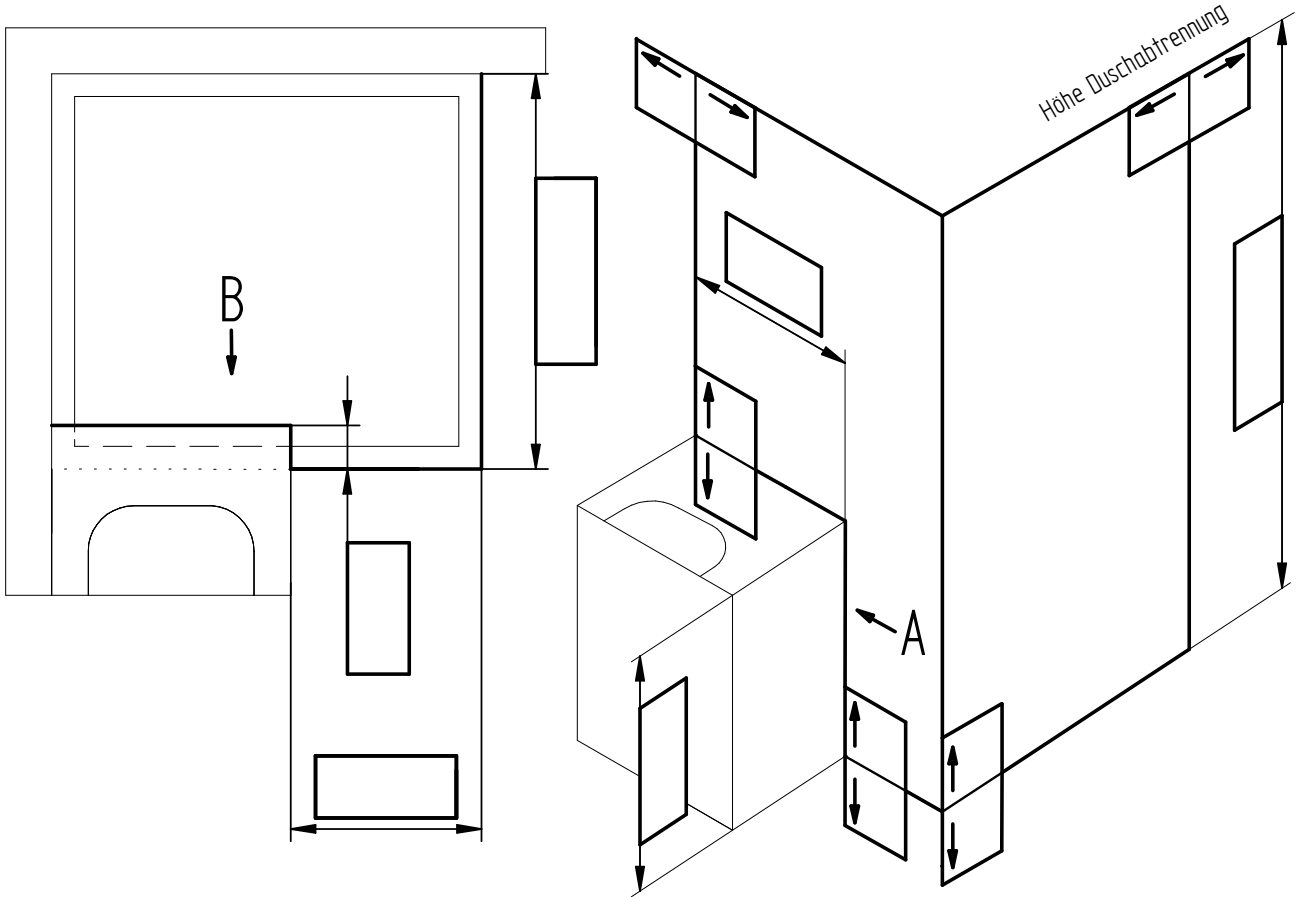

Alle Maßangaben in " mm " und ohne Kommastellen

Bedarfsdetail B

Bedarfsdetail A

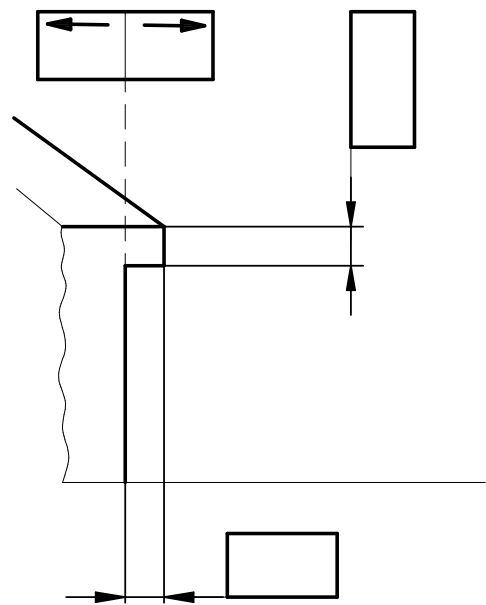
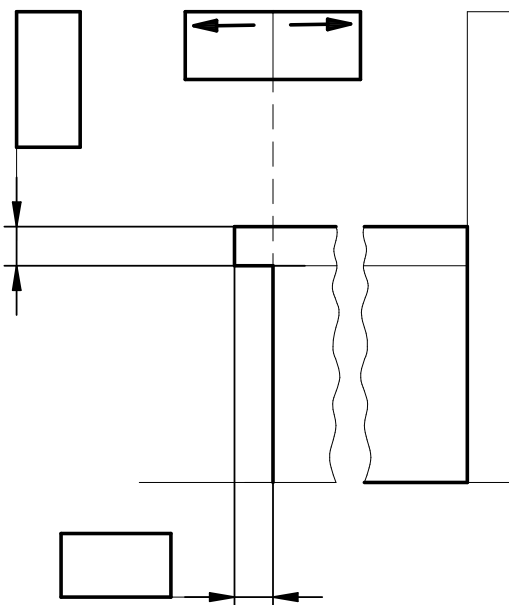

Maßblatt – Eckmontage Seitenwand mit Ausschnitt und Überlappung
 Vg. Nr.: Kom.

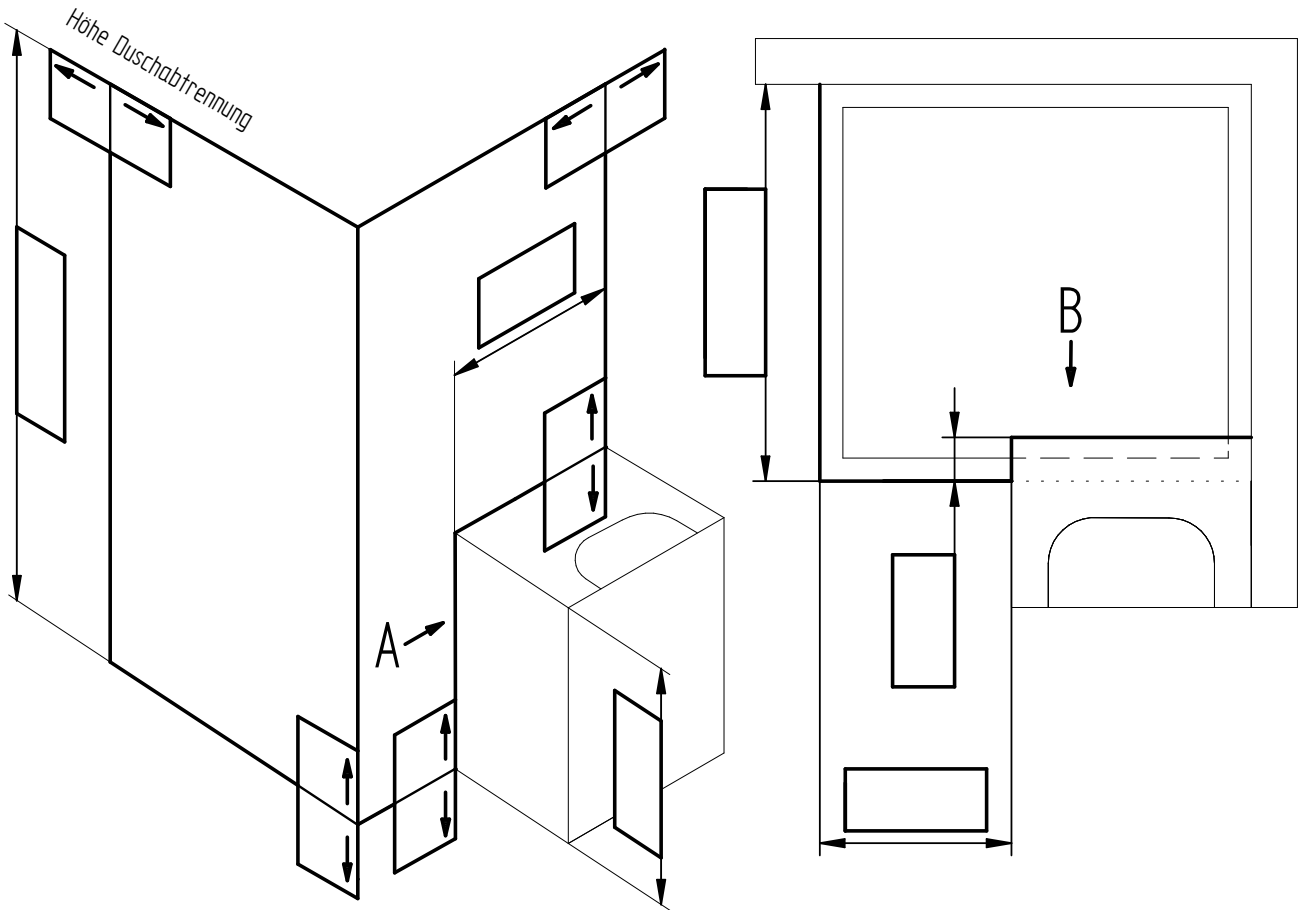

Alle Maßangaben in " mm " und ohne Kommastellen

Bedarfsdetail A

Bedarfsdetail B

